

AN 624

З'єднання для алюмінієвих профілів

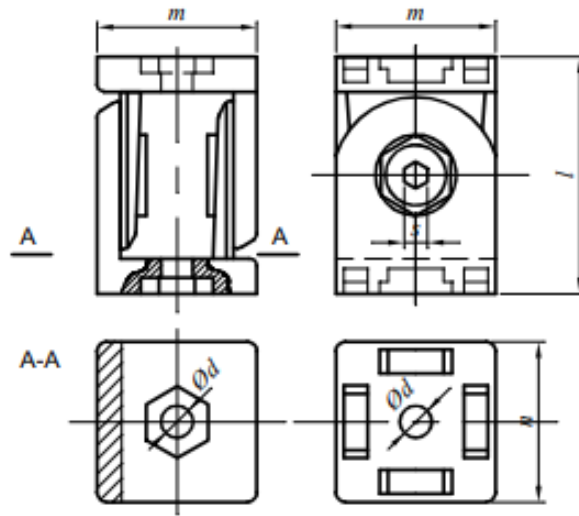

Розмір/Діаметр

<i>m</i>	40
<i>n</i>	40
$\varnothing d$	8,2
<i>s</i>	5
<i>l</i>	60

m - ширина профілю
n - ширина основи
d - діаметр пазу
s - діаметр отвору
l - довжина отвору